



SCHRANKSYSTEM

ANKLEIDEN - AUFBEWAHREN - ORDNEN

ANKLEIDEN - AUFBEWAHREN - ORDNEN

Lassen Sie sich inspirieren und gestalten Sie Dreh- und Schwebetürenschränke nach Ihren Wünschen. Unsere Flexelemente ermöglichen eine passgenaue Planung.



DREHTÜRENSCHRÄNKE: Endlose Anbauschränke



SCHWEBETÜRENSCHRÄNKE: 120 - 330 cm

OBERFLÄCHEN / MATERIALIEN

FRONTEN UND KORPUSSE



Birke champagner

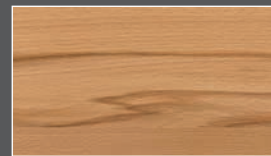

Kernbuche

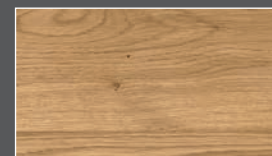

Wildeiche



Hochglanz

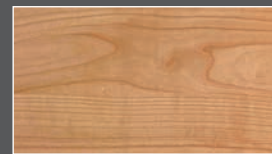

Europ. Kirschbaum



Walnuss



Lack weiß

KORPUSSE INNEN

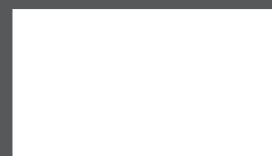

Lack weiß
- serienmäßige Ausführung

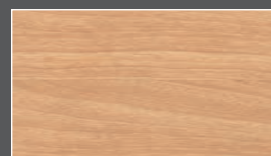

Echtholz furnier
- optional ohne Mehrpreis

FRONT

Beschreibung der Eckkombinationen:

Wählen Sie nach Ihren Bedürfnissen und entscheiden Sie sich für eine unserer voll nutzbaren Eckvarianten:



1. Kombination »Drehen / Drehen«



4. Ecklösung mit 1-türiger 45° Ecke



2. Kombination »Schweben / Drehen«



5. Ecklösung mit begehbare 2-türiger Ecke



3. Kombination »Schweben / Schweben«



6. FLEXELEMENTE
Von Wand zu Wand - vom Boden zur Decke ...



4.1 Front schlicht: Design A / B / C



4.2 Front profiliert: Design D



4.3 Front mit Spalholz-Applikation: Design E / F / G



4.4 Front mit Leisten-Applikation: Design H / I / K / L



4.5 Front mit Sprossen-Applikation: Design M



4.6 Frontschubkästen

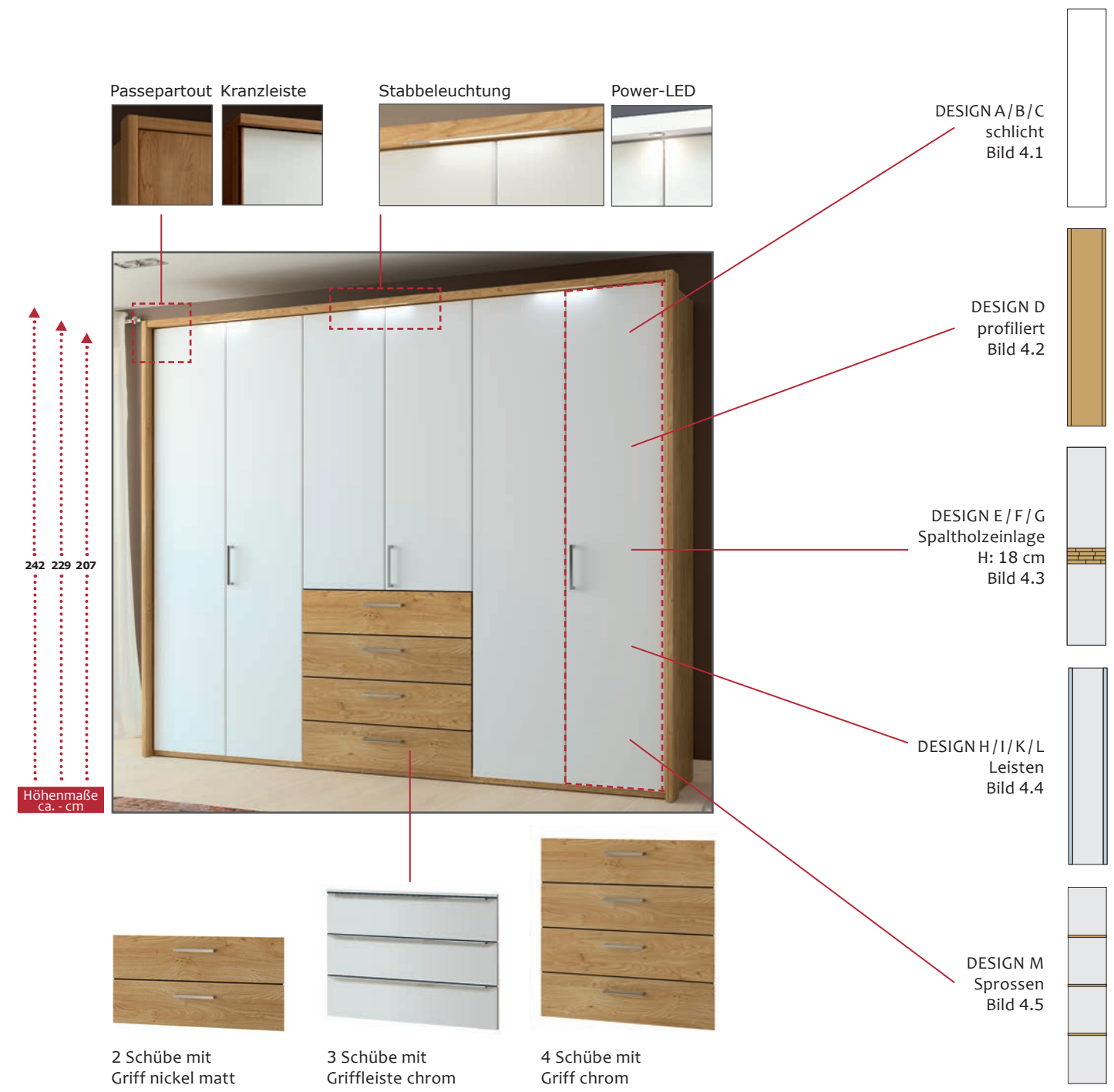

GRIFFMÖGLICHKEITEN

| Chrom | Edelstahl | Nickel matt | |
|---|---|------------------------------------|--|
| C1 eckig, Chrom glänzend | ESG4 Edelstahl gebürstet | N1 eckig, Nickel matt | N4 rund, Nickel matt |
| C3 gebogen, Chrom glänzend | | N2 gebogen, Nickel matt | N5 eckig mit soften Kanten, Nickel matt |
| Griffleiste Chrom Auswahl siehe Rubrik »Schubkästen« | Griffleiste Nickel matt Auswahl siehe Rubrik »Schubkästen« | N3 abgeschrägt, Nickel matt | H1 rund, Nickel matt, Holz-Griffeinlage |



6.1 8 schlichte Kassetten in Hochglanz mit Chromleisten, Design 1



6.2 4 schlichte Kassetten Lack weiß, 4 Spiegel mit Chromleisten, Design 2



6.3 8 Spiegel mit 2 aufrechten Füllungen und Chromleisten, Design 4



6.4 8 Spiegel mit Hohlkehle und furnierter Griffleiste, Design 7



6.5 8 Hochglanz Kassetten mit 2 aufrechten Füllungen, mit Hohlkehle und Chromleiste, Design 10

HÖHENRASTER FÜR DESIGN 1 – 10

| HÖHEN | 1 | 2 | 3 | 4 | 5 |
|--------|---|---|---|---|---|
| 243 cm | — | ● | ● | ● | — |
| 230 cm | ● | ● | ● | ● | ● |
| 207 cm | ● | ● | ● | ● | ● |

| HÖHEN | 6 | 7 | 8 | 9 | 10 |
|--------|---|---|---|---|----|
| 243 cm | ● | ● | — | — | — |
| 230 cm | ● | ● | ● | ● | ● |
| 207 cm | ● | ● | ● | ● | ● |

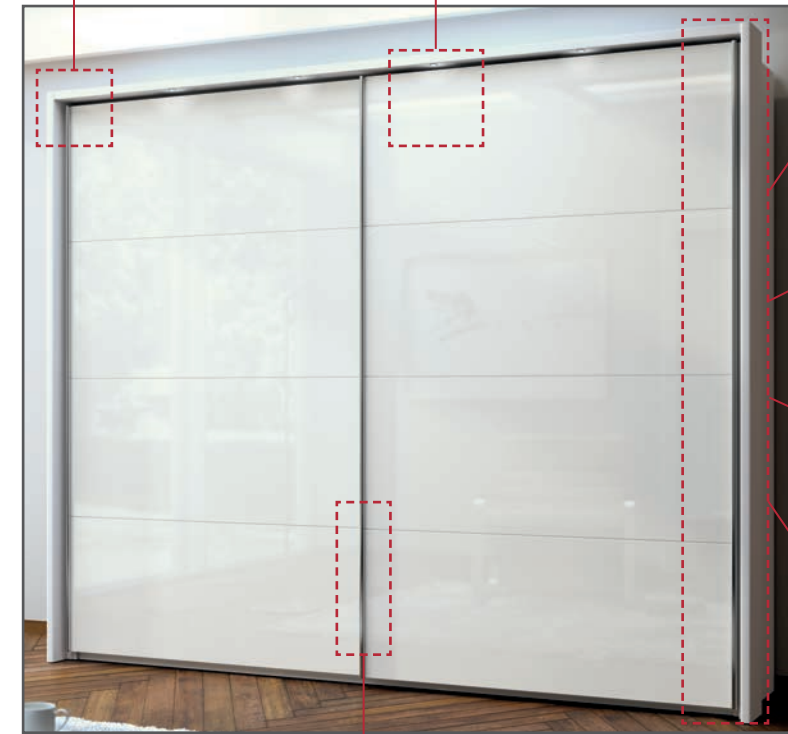

DESIGN 1 – 3 / Bild 6.1
Griffleiste Chrom



DESIGN 4 + 5 / Bild 6.3
aufrechte Füllung mit Griffleiste Chrom



DESIGN 6 – 10 / Bild 6.4
mit Hohlkehle



DESIGN 9 + 10 / Bild 6.5
aufrechte Füllung mit Hohlkehle

Griffleisten im Standard Chrom optional in folgenden Holzarten:

- Birke champagner
- Kernbuche
- Wildeiche
- Europ. Kirschbaum
- Walnuss

DESIGNÜBERBLICK: Design 1 – 5 mit Griffleiste // Design 6 – 10 mit Hohlkehle

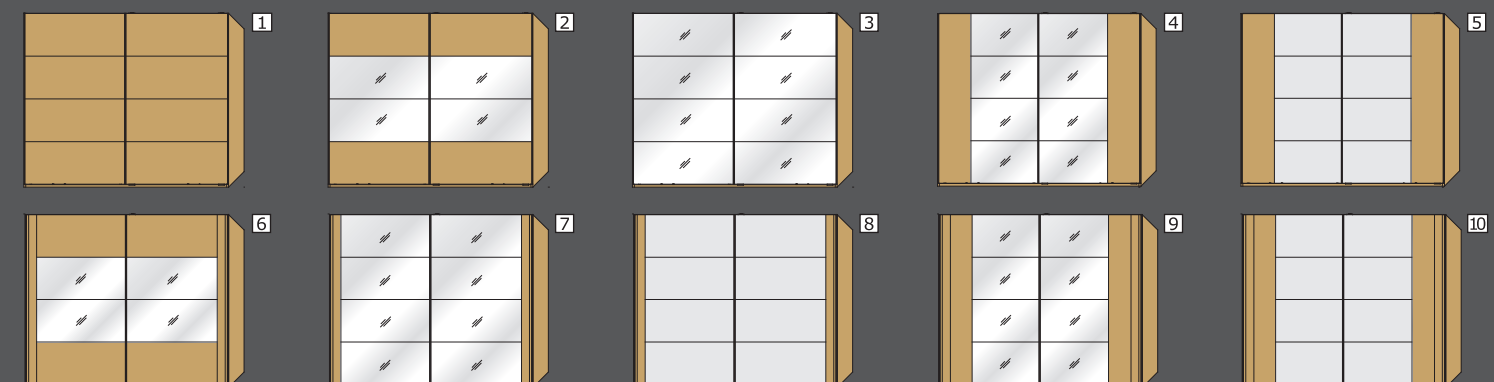

| BREITEN | 120 cm | 150 cm | 180 cm | 210 cm | 240 cm | 270 cm | 300 cm | 330 cm |
|---------|--------|--------|--------|--------|--------|--------|--------|--------|
|---------|--------|--------|--------|--------|--------|--------|--------|--------|



Option: TV-Fach, offen
Lichtes Maß: B/H/T 118,0/75,0/38,5 cm



8.1 Front profiliert mit 2 Spiegeltüren



8.2 Front schlicht mit Frontschüben und Griffen



8.3 Front mit Sprossen-Applikation und Spiegel

Die Verbindung von Schrank und Regal vermittelt eine angenehme Leichtigkeit der geräumigen Eckkombination.

Kombinieren Sie Ihren Schrank mit einem Bett oder Bettsystem aus unserer aktuellen Kollektion. Ihr Verkäufer berät Sie gerne.



10.1 Front schlicht Hochglanz mit Frontschüben und Griffleisten



10.2 Frontleiste mit Schwarzglas, Frontschüben und Griffen



10.3

Kombinieren Sie den Schwebetüren- und Drehtürenschränk mit einer geräumigen Ecke und nutzen dabei den vollen Stauraum des Eckelementes.

Das passende Bett finden Sie in unserer aktuellen Kollektion.



PROFESSIONELLE VERARBEITUNG TRIFFT EDLES DESIGN.

Die natürlichen Holzmerkmale der Wildeiche geben den Möbeln eine einzigartige und wertige Ausstrahlung.

Die Schwebetürenschränke sind mit einem voll nutzbaren Eckelement verbunden, das maximalen Stauraum ermöglicht.

Die Planung ist einfach – Beispiel-Abb. – von links nach rechts:

1. Schwebetürenschränk Design 9 – B: 270 cm
2. Eckelement Schweben / Schweben – B: 60 cm / 62 cm (R)
3. Schwebetürenschränk Design 7 – 210 cm
4. Anbauschränk abgeschrägt / Breite 43,5 cm
5. Zubehör wie Passepartout, Stabbeleuchtung und Innenzubehör

Alle Maße sind ca. Angaben.

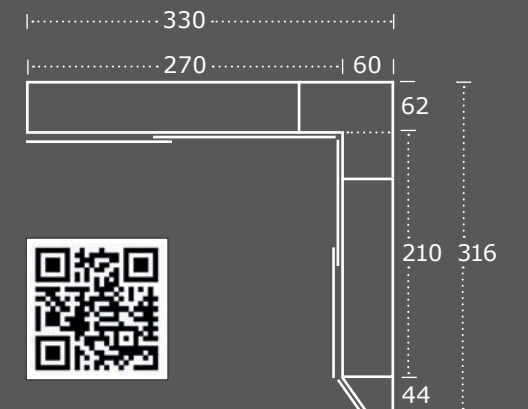



KLARE STRUKTUREN – MODERNITÄT PUR.

Weiß ist angesagt – ob in Lack uni oder im Mix mit der Front in Hochglanz – Weiß passt immer!
Platzsparend und mit reichlich Stauraum – die Eckkombination »Schweben / Schweben« macht es möglich.
So könnte Ihr Wunschschrank aussehen – Beispiel-Abb. – von links nach rechts:

1. Schwebetürenschrack Design 1 – 240 cm
2. Eckelement Schweben / Schweben
3. Schwebetürenschrack Design 4 – 300 cm
4. Zubehör wie Passepartout, Stabbeleuchtung und Innenzubehör

Kombinieren Sie Ihren Schrank mit einem Bett oder Bettsystem aus unserer aktuellen Kollektion.
Ihr Verkäufer berät Sie gerne.



17.1 Doppelschublade für zusätzlichen Stauraum.



17.2 Volle Nutztiefe bis 55 cm (Tiefen: 44,5 und 62 cm)



So schön kann die Kombination Holz mit Hochglanz oder Lack sein – die farblichen Frontakzente der Schubkästen und Griffleisten geben dem Schrank seine individuelle Note. Passende Beimöbel als optimale Ergänzung finden Sie in unserem Typenplan.

Kein Platz für einen Eckschrank? Auch einzeln sind unsere Schränke ein Blickfang und lassen sich nach Ihren Wünschen optimal gestalten.



17.3 Schrankkommode, Front schlicht mit Griffen, Höhe: 116 cm bis 229 cm mit durchgehendem Abdeckblatt



Schübe / Schubkastensets / Tabelare / Hosenhalter / Comfortsets / Kleiderstangen / weitere Einlegeböden etc. – Organisieren Sie Ihren persönlichen Bedarf und geben die Einteilung Ihres Schrankes vor.

Optional und ohne Mehrpreis ist die Innenausstattung auch in echtholz furniert erhältlich.

Sie planen Ihren Schrank ohne Front? Kein Problem – den Minderpreis entnehmen Sie bitte der aktuellen Preis- und Typenliste.



BREITENMAß:

| | | | | | |
|--------|-------------------------------|----|-------------------------------------|---|--|
| 20 cm | [Diagram: 20 cm wide element] | | | | |
| 45 cm | [Diagram: 45 cm wide element] | | | | |
| 90 cm | [Diagram: 90 cm wide element] | | | | |
| 135 cm | 90 | 45 | [Diagram: 90 cm and 45 cm elements] | | |
| 180 cm | 90 | 90 | [Diagram: 90 cm and 90 cm elements] | | |
| 225 cm | 90 | 45 | 90 | [Diagram: 90 cm, 45 cm, and 90 cm elements] | |
| 270 cm | 90 | 90 | 90 | [Diagram: 90 cm, 90 cm, and 90 cm elements] | |
| 315 cm | 90 | 90 | 45 | 90 | [Diagram: 90 cm, 90 cm, 45 cm, and 90 cm elements] |
| 360 cm | 90 | 90 | 90 | 90 | [Diagram: 90 cm, 90 cm, 90 cm, and 90 cm elements] |
| 405 cm | 90 | 90 | 90 | 45 | 90 |
| 450 cm | 90 | 90 | 90 | 90 | 90 |

RAUMSITUATIONEN OPTIMAL NUTZEN - SONDERANFERTIGUNGEN NACH MAß

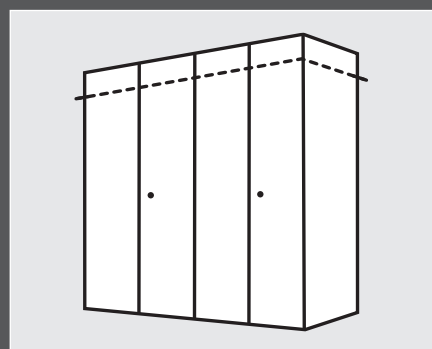

Höhenkürzung

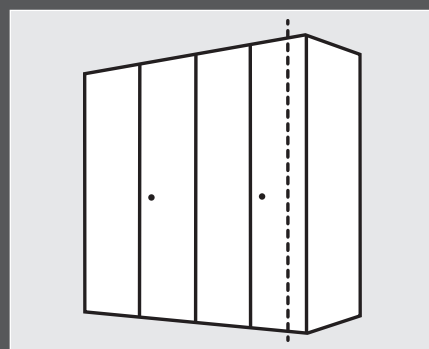

Breitenkürzung durch Flexelemente

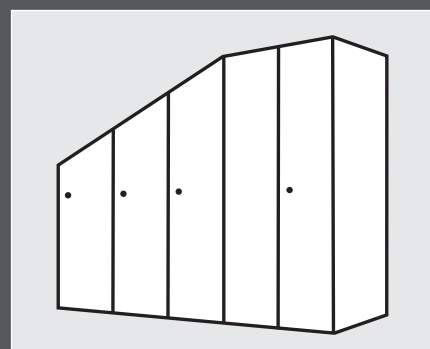

Abschrägung seitlich

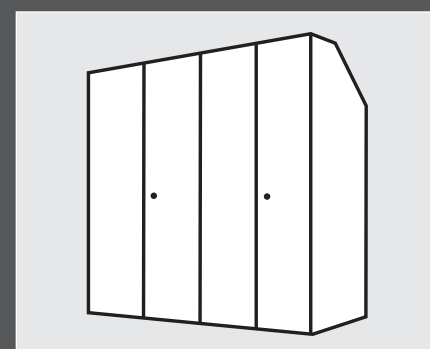

Abschrägung hinten

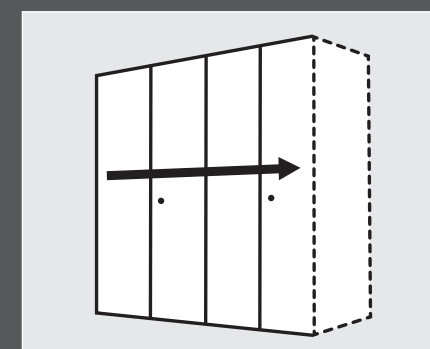

Endlos-Schranksystem

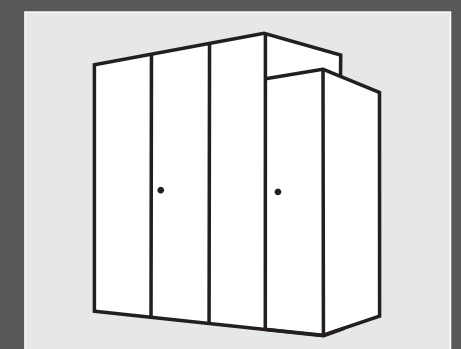

unterschiedliche Höhen

DREHTÜRENSCHRÄNKE

5 Designs, 3 Höhen*, 2 Tiefen, unendliche Breiten:

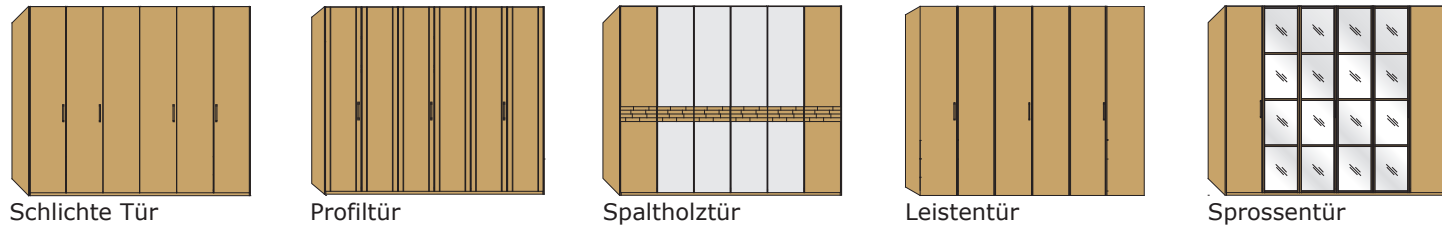

DREHTÜRENSCHRÄNKE

Frontgestaltungsmöglichkeiten, wie Spiegel oder Schübe, in verschiedenen Ausführungen:

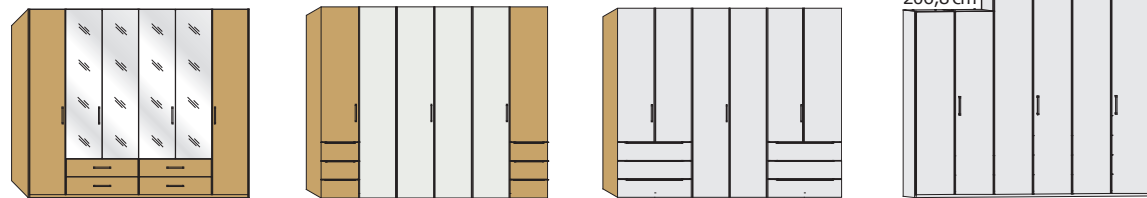

SCHWEBETÜRENSCHRÄNKE

4 Designs, in 3 Höhen*, 2 Tiefen und 8 Breiten, mit Spiegel oder einer gewünschten Absetzfarbe:

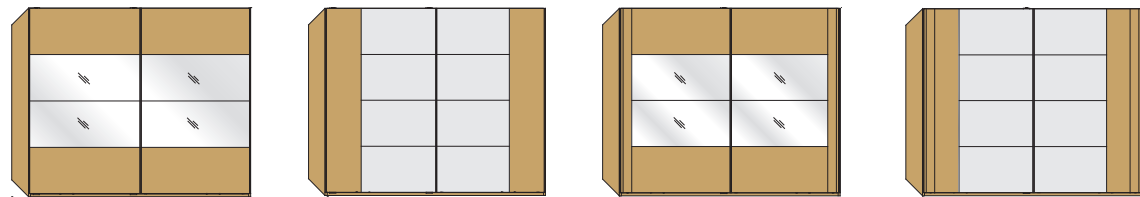

FLEX- UND ANBAU-/TV-ELEMENTE

3 Höhen* mit Spiegel oder einer gewünschten Absetzfarbe:

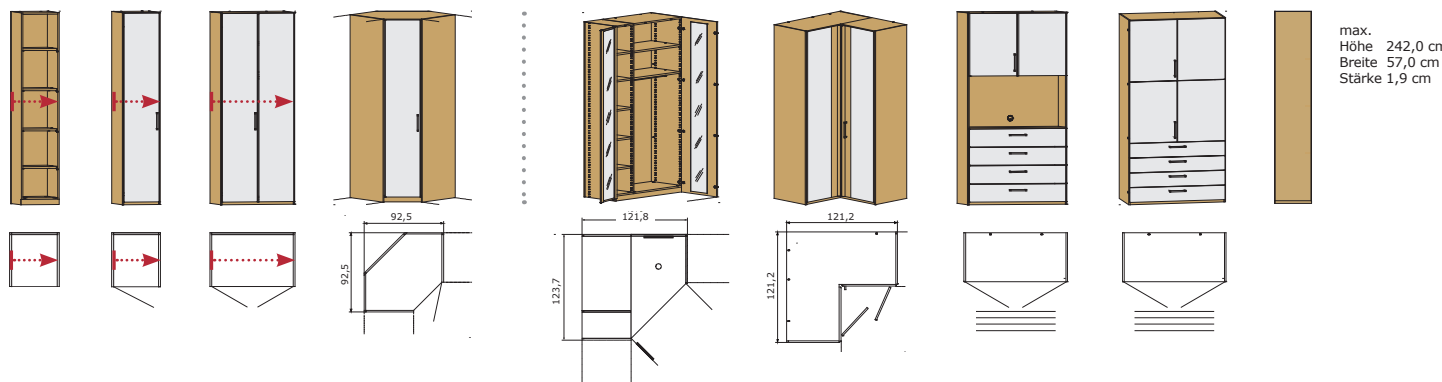

SCHRANKKOMMODEN

Durchgehendes Abdeckblatt bis 229,0 cm möglich, H: 116,0 cm, T: 44,5 cm oder 62,0 cm
Griffleisten und Griffe in Chrom glänzend und Nickel matt erhältlich.

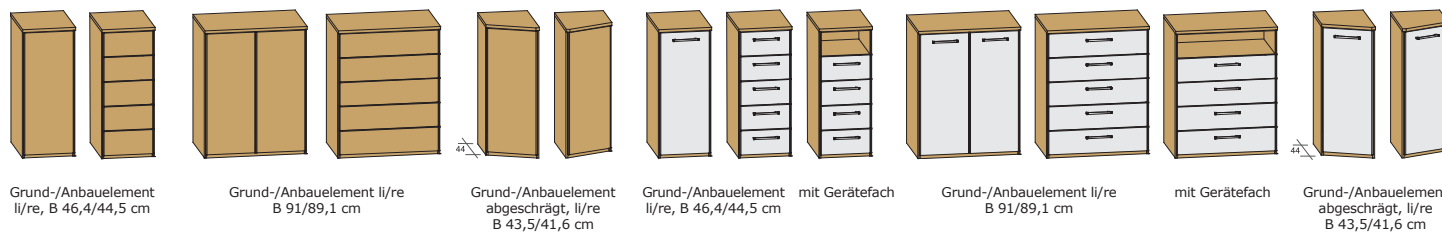

KOMMODEN

Frontausführungen furniert oder abgesetzt in Hochglanz

DECKBLATT LEGER H: 85,0 cm / T: 46,0 cm

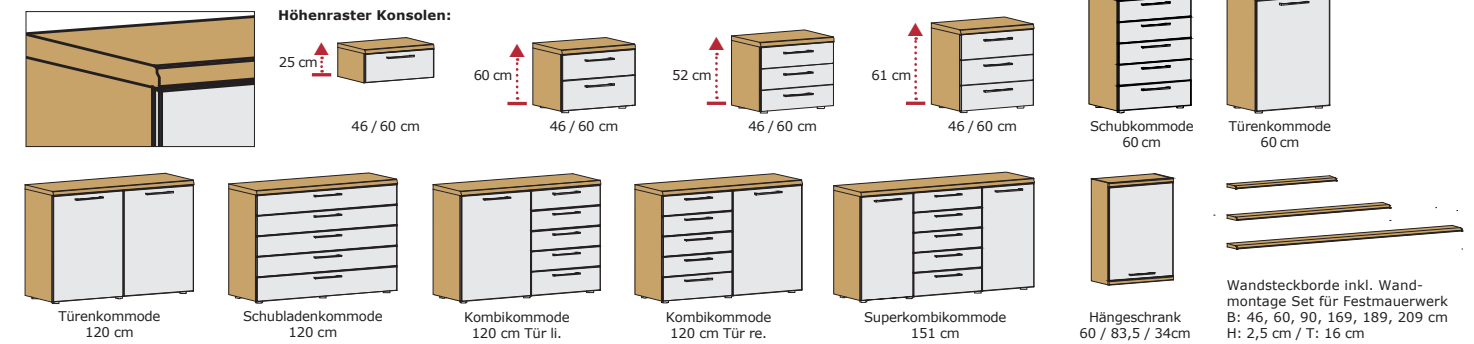

DECKBLATT APART H: 85,0 cm / T: 46,0 cm

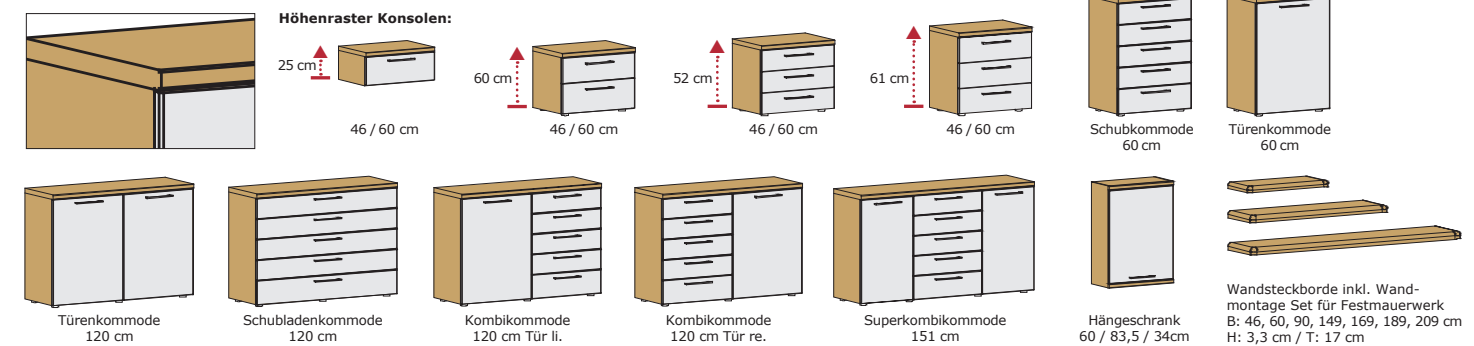

DECKBLATT WEIßGLAS H: 83,0 cm / T: 46,0 cm

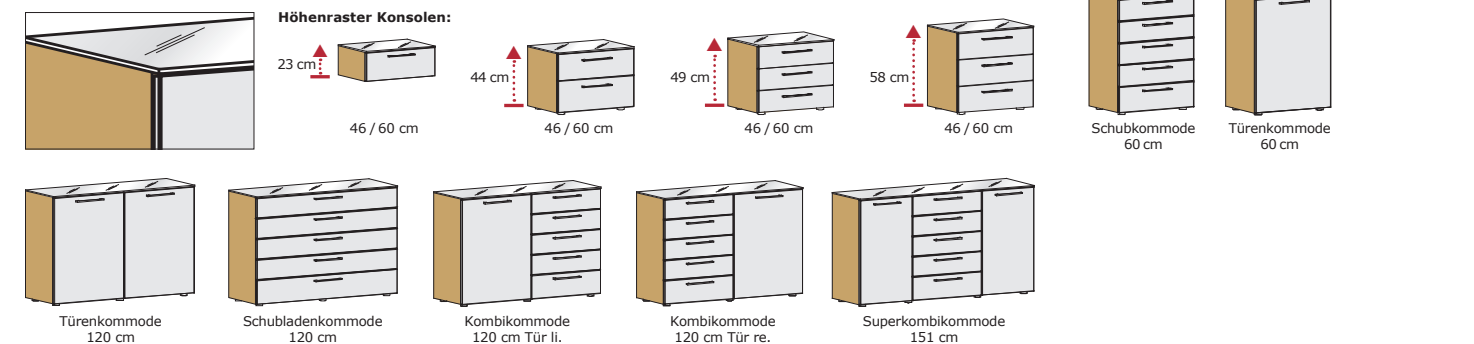

Die Gestaltungsmöglichkeiten:



LEGER – Schübe in weiß

APART – Lack weiß, Absetzung Hochglanz

WEIßGLAS – Türen in Hochglanz



Unsere Modelle werden nach den DIN- und RAL Güterichtlinien der Deutschen Gütegemeinschaft Möbel e. V. produziert und durch autorisierte/zertifizierte Prüfinstitute, z. B. die Landesgewerbeanstalt Bayern (LGA), in allen Funktions- und Materialbereichen geprüft. Sie entsprechen den strengen deutschen und den EU-Richtlinien. Diese Prüfungen schließen die Schadstoffprüfungen des „blauen Umweltengels“ ein.

Dieses Gütezeichen  garantiert ein schadstoffarmes und gesundheitlich unbedenkliches Produkt.

Für Produktaussagen bezüglich Qualitätsmerkmalen und Programminformationen, Verarbeitungshinweisen, Garantieerklärungen und Besonderheiten gelten die Aussagen der jeweils gültigen Verkaufspreislisten aus unserem Katalog (Seite 2 oder der jeweiligen Liste).

Wir möchten, dass Sie lange und viel Freude mit unseren Möbeln haben, deshalb lesen Sie unbedingt unsere ausführlichen Produktinformationen, Gebrauchs-, Reinigungs-, und Pflegehinweise. Sie sind Bestandteil unserer allgemeinen Lieferbedingungen. Für Schäden, die durch Nichtbeachtung entstehen, übernehmen wir keine Gewährleistung.

Wir erfüllen die Aussagen zum „Möbelkauf 01/2013“ gemäß Stiftung Warentest und die Güte- und Prüfbestimmungen nach RAL GZ 430.

Die Produkte in diesem Prospekt entsprechen dem Stand zum Zeitpunkt der Drucklegung. Der Hersteller behält sich spätere Änderungen auch ohne Ankündigung vor. Alle Farbwiedergaben können nur eine Orientierung vermitteln. Alle Maße sind in ca. Angaben.

Änderungen und Irrtümer vorbehalten.

Ihr Fachhändler berät Sie gern.

